

LASOS

For worldwide photonics

LASOS[®] DPSS laser series



単一周波数ダイオード励起
固体レーザーモジュール





単一周波数ダイオード励起固体レーザーモジュール

LASOS® DPSS laser series

LASOS® 社のDPSS レーザーは、信頼性が高く長寿命です。特別な光学デザインと高機能のパワー&温度コントロールにより、以下を実現しています。

- 優れた長時間安定性
- 低ノイズ
- 比類のない高いビーム品質
- 長寿命

上記のような特長により、DNA配列、フローサイトメトリ、デジタルイメージング、分析化学、高速流速粒子測定、コンフォーカル顕微鏡など様々なアプリケーションに応用できる製品となっています。モジュールは全て縦モードシングルですので、ラマン分光にも適しています。ハウジングはコンパクトで丈夫ですので、OEM 装置やシステムへの組込みにも、R&D用途にも適しています。レーザーは、独立型モジュール、OEM組込用モジュール、OEM向けの小型コントローラ付き完全一体型サブシステム、PC制御 独立バージョンから、ご使用に合わせたパッケージでご提供いたします。

アプリケーションに合わせた特注製品も承ります。レーザーモジュールは全て偏波保持 (PM) フリーファイバーカップリング付きです。

モデルキー	DLK▼	BLK▼	GLK▼▼▼▼				YLK▼▼▼			RLK▼▼		
波長 [nm]	320	473	515	532	540	546	552	561	594 ¹⁾	607	640	
最大出力パワー [mW] ²⁾	20	100	50	300	50	50	50	150	20	50	200	
最大ビーム拡がり角 [mrad]	1	1.1	1.2	1.2	1.2	1.2	1.3	1.3	1.3	1.4	1.4	
ビーム径 [mm]	0.7 (0.32 on request)											
ビーム楕円度	0.8...1.2				0.9...1.1				0.9...1.1			
ビーム品質 M ² (TEM ₀₀)	< 1.2						< 1.2					
パワー安定性 (8時間) [%]	< ± 1						< ± 1					
波長安定性 (8時間) [nm]	< ± 0.002						< ± 0.002					
ポインティング安定性 [μrad/K]	< 6						< 6					
線幅 [MHz] ³⁾	< 1						< 1					
RMSノイズ (30 Hz-10 MHz) [%]	< 2			< 0.5				< 2				
偏光比 (縦偏光)	> 200:1						> 200:1					
ウォームアップ時間 [min]	< 10						< 10					

仕様のご指定:

モデルキー 波長 (末尾2桁) 出力パワー (mW) TS
(例 GLK 532 nm, 50 mW 出力: GLK 3250 TS)

● 標準モデル ○ 納期お問合せ

- 縦マルチモード発振
- 各波長で異なる出力パワーも提供可能 (右図参照)
- サンプリング時間 0.5秒未満でのアラン分散

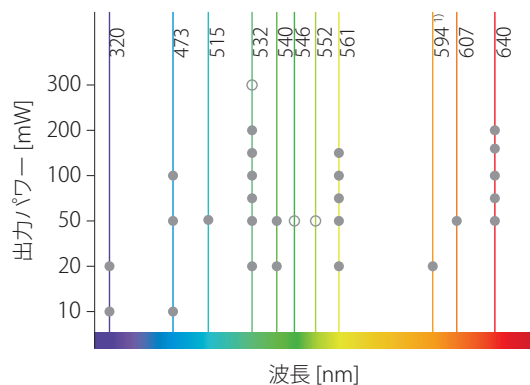

レーザーヘッド寸法 [mm]:

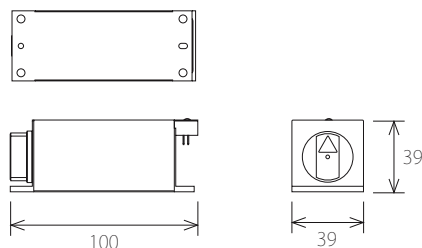

ファイバカップル・レーザーヘッド寸法 [mm]:

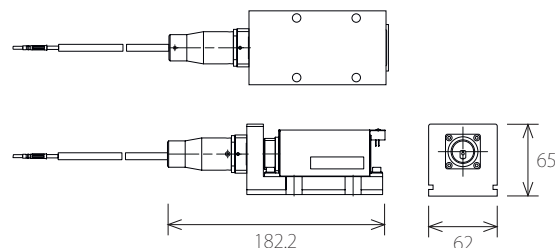

スタンドアロンバージョンでは、シャッター付きレーザーヘッドがご利用可能です。OEMバージョンではシャッター無しとなります。

オプション:

- ファイバ種類: シングルモード、偏光保持、マルチモード
- カップリング効率 > 70%
- 詳細は LASOS Fiber シリーズのカタログをご参照ください。

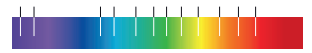

コントローラ

	CKL 2400 / 2405 / 2440	CKL 1000 / 1005	スタンドアロンキット付き CKL 1000 / 1005
インタフェース	RS232	USB 2.0	USB 2.0 and RS232
オプション	CDRH 及び OEMバージョン	OEMバージョン	CDRH 認証済み
	ユーロカードサイズ PCB で提供可		Switch Box, cable and power supply
駆動電圧	12 or 24 VDC	12 or 24 VDC	12 or 24 VDC
コントローラ・ケーブル長	1 or 2 m	1 or 2 m	1 or 2 m
駆動電流 (入力電圧 24 V 時):			
代表値	< 0.6 A	< 0.6 A	< 0.6 A
最大値	2 A	2 A	2 A

寸法 [mm]:

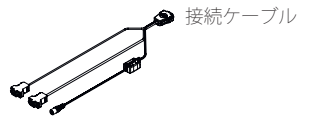
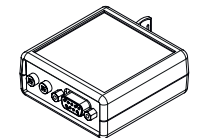
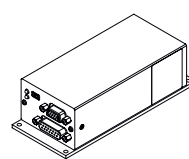
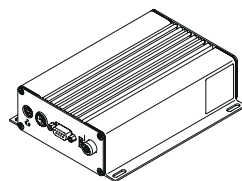
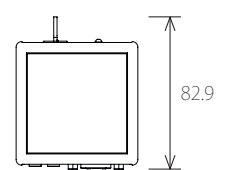
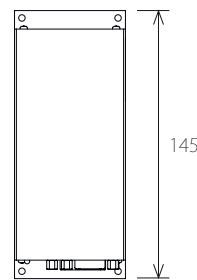
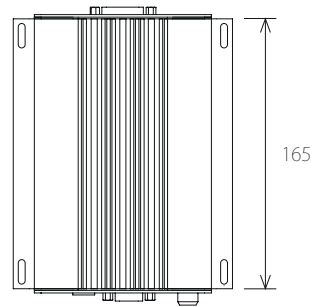
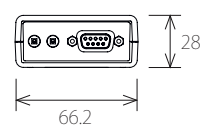
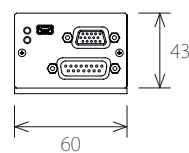
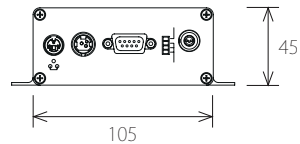

オプション・アクセサリ

	電源 24 V / 3 A	ヒートシンク LHA 2400
駆動電圧	100-240 VAC	24 VDC
駆動電流	1.5 A	84 mA
特記	スタンドアロンキット付き CKL 1000 / 1005 には付属	全レーザーヘッドに推奨
	CKL 2400 / 2405 / 2440 用オプション・アクセサリ	

寸法 [mm]:

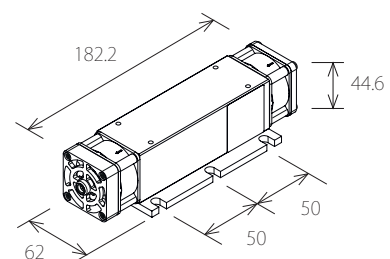
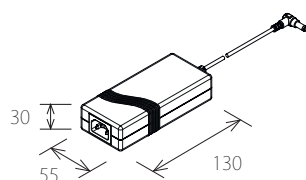



[東京本社] phone 03-5285-0861 fax 03-5285-0860
〒169-0051 東京都新宿区西早稲田2-14-1
[大阪支店] phone 06-6323-7286 fax 06-6323-7283
〒533-0033 大阪市東淀川区東中島1-20-12 ユニゾン新大阪2階
[名古屋支店] phone 052-205-9711 fax 052-205-9713
〒460-0003 名古屋市中区錦3-1-30 錦マルエムビル

www.japanlaser.co.jp jlc@japanlaser.co.jp

LASOS

For worldwide photonics

LASOS Lasertechnik GmbH
Franz-Loewen-Str. 2, 07745 Jena
Germany

Phone: +49 3641 2944 0
Fax: +49 3641 2944 300
info@lasos.com

www.lasos.com



Europe

Benelux

Te Lintelo Systems BV
Phone: +31 316 340804
Fax: +31 316 340805
sales@tlsbv.nl
www.tlsbv.nl

Czech / Slovakia Republic

LAO industrial systems, s.r.o.
Phone: +42 241 046800
Fax: +42 241 046850
info@lao.cz
www.lao.cz

France

ACAL BFI France SAS
Phone: +33 1 60795900
Fax: +33 1 60798901
info.fr@bfioptilas.com
www.bfioptilas.com

Italy

Laser Optronik Srl
Phone: +39 2 574651
Fax: +39 2 57410127
lop@laseroptronic.it
www.laseroptronic.it

Poland

Lambda System
Phone: +48 22 622 20 14
Fax: +48 22 622 20 14
office@lambdasystem.pl
www.lambdasystem.pl

Russia

NANOINTEK Ltd.
Tel.: +7 495 332 00 39
Fax: +7 495 332 06 20
info@nanointek.com
www.nanointek.ru

Spain

ACAL BFI Iberia
Phone: +34 91 453 11 60
Fax: +34 91 662 68 37
Mobile: +34 649 446 739
eva.plana@acalbfi.es
www.acalbfi.es

Sweden / Norway / Denmark / Finland

Optonyx AB
Phone: +46 855 111410
Fax: +46 855 111415
info@optonyx.com
www.optonyx.com

United Kingdom / Ireland

Lambda Photometrics Limited
Phone: +44 1582 764334
Fax: +44 1 582 712084
contact@lambdaphoto.co.uk
www.lambdaphoto.co.uk

America

USA / Canada / Mexico

Market Tech, Inc.
Phone: +1 800 3265714
Fax: +1 831 4611136
info@markettechinc.net
www.markettechinc.net

Asia

China / Hongkong

Universal (Hongkong)
Technology Co., Ltd.
Phone: +86 10 85283377
Fax: +86 10 85282766
oe@universalhkco.com.cn
www.universalhkco.com.cn

India

Photonics Marketing Company
Phone: +91 22 3265 7126
Fax: +91 22 2566 1863
info@photonics-marketing.com
www.lasos.com

Japan

Japan Laser Corporation
Phone: +81 3 52850861
Fax: +81 3 52850860
jlc@japanlaser.co.jp
www.japanlaser.co.jp

Korea

DongWoo Optron Co., Ltd.
Phone: +82 31 7650300
Fax: +82 31 7650222
optron@optron.co.kr
www.optron.co.kr

South East Asia

Zugo Photonics Co Ltd.
Phone: +65 6844 0055
Fax: +65 6844 0655
kelvin.ng@zugophotonics.com
www.zugophotonics.com

Taiwan

Tayhwa Technology Co., Ltd.
Phone: +886 2 23569737
Fax: +886 2 23569659
tayhwa@tayhwa.com.tw
www.tayhwa.com.tw